

# Käyttö Pesukone

**WB6–13, WB6–18**  
**Compass Pro**  
Tyypin W3...



**Electrolux**  
PROFESSIONAL



# Sisältö

---

## Sisältö

1	Turvaohjeet.....	5
1.1	Yleiset turvallisuusohjeet.....	6
1.2	Vain kaupalliseen käyttöön.....	6
1.3	Merkinnät.....	6
2	Takuuehdot ja poissulkemiset.....	7
3	Ohjelman kuvaus.....	8
3.1	Yleistä.....	8
3.2	Ohjelman kuvaus.....	8
4	Käsittelyminen.....	9
4.1	Kuorma.....	9
4.1.1	Maksimikuorma.....	10
4.2	Pesuaine.....	11
4.3	Koneen käynnistäminen.....	11
4.4	Lisätoiminnot.....	13
4.5	Ohjelman päätyttyä.....	14
5	Ajastin.....	15
6	Vikakoodit.....	17
7	Huolto.....	18
7.1	Yleistä.....	18
7.2	Aika huoltaa -ilmoitus.....	18
7.3	Päivittäin.....	18
7.4	Pesuainesäiliö.....	18
7.5	Kalkinpoisto.....	18
7.6	Tyhjennys.....	18
7.7	Vedentulo.....	19
7.8	Huoltotoimet, jotka saa suorittaa ainoastaan valtuutettu asentaja.....	19
8	Tietoja hävittämisestä.....	20
8.1	Laitteen hävittäminen käyttöiän päättyessä.....	20
8.2	Pakkauksen hävittäminen.....	20

Valmistaja pidättää oikeuden rakennetta ja materiaaleja koskeviin muutoksiin.



## 1 Turvaohjeet

- Huoltotöitä saa tehdä ainoastaan valtuutettu asentaja.
- Käytä vain hyväksytyjä varaosia, varusteita ja kulutusmateriaalia.
- Käytä vain tekstiilien vesipesuun tarkoitettua pesuainetta. Älä koskaan käytä kuivapesuaineita.
- Koneeseen kytketään uudet vesiletkut. Käytettyjä vesiletkuja ei saa käyttää.
- Koneen luukun lukkoa ei missään olosuhteissa saa ohittaa.
- Ilmoita laitteessa mahdolliset esiin tulevat ongelmat vastaavalle henkilölle mahdollisimman pian. Tämä on tärkeää sekä oman turvallisuutesi että muiden turvallisuuden vuoksi.
- **ÄLÄ TEE MUUTOKSIA TÄHÄN LAITTEESEEN.**
- Koneen virransaanti on katkaistava huollon ja osienvaihdon ajaksi.
- Kun virta on katkaistu, käyttäjän on varmistettava, että kone on kytketty irti verkkovirrasta (pistoke on irrotettu ja sitä ei kytketä takaisin) kaikissa pisteissä, joihin käyttäjällä on pääsy. Jos tämä ei ole mahdollista koneen rakenteen tai kokoonpanon takia, irtikytketty katkaisija on lukittava erotusasentoon.
- Noudata sähköasennus periaatteita ja: kiinnitä ensin moninapainen kytkin koneeseen asennuksen ja huollon helpottamiseksi.
- Mikäli koneen arvokilvessä on erilainen nimellisjännite tai nimellistaajuus (erotettu merkillä /), asennusoppaasta löytyvät ohjeet koneen asettamiseksi toimimaan vaaditulla nimellisjännitteellä tai nimellistaajuudella.
- Sellaisten kiinteästi asennettujen laitteiden osalta, joissa ei ole virransyötöstä erottavaa mekanismia, joka kytkee irti kaikkinaisesti tarjoten täyden irtikytkennän ylijänniteluokan III mukaisesti, ohjeissa on sanottu, että kiinteään johdotukseen on asennettava irtikytkentämahdollisuus johdotusmääräysten mukaisesti.
- Pohjassa olevia aukkoja ei saa peittää matolla.
- Kuivien vaatteiden maksimipaino: WB6–13: 14 kg, WB6–18: 20 kg.
- A-painotuksella mitattu äänenpainetaso työpisteissä:
  - Pesu: WB6–13: <70 dB(A), WB6–18: <70 dB(A).
  - Linkous: WB6–13: <70 dB(A), WB6–18: <70 dB(A).
- Syöttöveden maksimipaine: 1000 kPa
- Veden pienin tulopaine: 50 kPa
- Muut vaatimukset seuraavissa maissa: AT, BE, BG, HR, CY, CZ, DK, EE, FI, FR, DE, GR, HU, IS, IE, IT, LV, LT, LU, MT, NL, NO, PL, PT, RO, SK, SI, ES, SE, CH, TR, UK:
  - Tätä konemallia ei pidä asentaa yleisiin tiloihin.
- Muita maita koskevat lisävaatimukset:
  - Laitetta ei ole tarkoitettu sellaisten henkilöiden (mukaan lukien lapset) käyttöön, joiden fyysiset, aistimelliset tai henkiset kyvyt ovat rajoittuneita tai joiden kokemus tai tietämys on puutteellinen, ellei heidän turvallisuudestaan vastuussa oleva henkilö valvo heitä tai ohjaa heitä laitteen käytössä. Lapsille on kerrottava, ettei koneella saa leikkiä.
  - Tämä laite on tarkoitettu käytettäväksi kotitaloudessa ja vastaavissa sovelluksissa, kuten: (IEC 60335-2-7) henkilökunnan keittiöt kaupoissa, toimistoissa ja muissa työympäristöissä, maataloilla, asiakkaiden käytettävissä hotelleissa, motelleissa ja muissa majoitustiloissa, bed and breakfast -tyyppisissä ympäristöissä, kerrostalojen yhteistiloissa tai itsepalvelupesuloissa.

### 1.1 Yleiset turvallisuusohjeet

Kone on tarkoitettu vain vesipesuun.



Konetta ei saa valella vedellä.

Jotta vältetään mahdolliset veden tiivistymisen aiheuttamat vauriot sähköosille (muille osille), koneen täytyy olla huoneenlämmössä 24 tuntia, ennen kuin se otetaan käyttöön.

### 1.2 Vain kaupalliseen käyttöön

Tässä ohjekirjassa kuvattu kone/kuvatut koneet on valmistettu yksinomaan kaupalliseen ja teolliseen käyttöön.

### 1.3 Merkinnot

	Varoitus
	Varo. Korkea jännite
	Lue ohjeet ennen koneen käyttämistä

## 2 Takuuehdot ja poissulkemiset

Jos tämän tuotteen ostoon sisältyy takuu, takuu annetaan paikallisten määräysten mukaisesti edellyttäen, että laite on asennettu ja sitä käytetään sen käyttötarkoituksen ja laitteiston mukana toimitettujen asiakirjojen mukaisesti.

Takuu on voimassa, kun asiakas on käyttänyt vain alkuperäisiä varaosia ja suorittanut huollon Electrolux Professionalin paperimuodossa tai sähköisessä muodossa saataville asetetun käyttö- ja huoltodokumentaation mukaisesti.

Electrolux Professional suosittelee Electrolux Professionalin hyväksymien puhdistus-, huuhtelu- ja kalkinpoistoaineiden käyttämistä optimaalisten tulosten saamista varten ja tuotteen pitämiseksi kunnossa pitkään.

Electrolux Professionalin takuuseen eivät sisälly seuraavat:

- huoltomatkaan liittyvät kulut, kun tuote toimitetaan ja noudetaan
- asennus
- koulutus laitteen käyttöön tai toimintaan
- kulutus- ja vaihto-osien vaihto (ja/tai toimitus), elleivät syynä ole materiaalivirheet tai valmistusviat, joista on ilmoitettu yhden (1) viikon kuluessa vian ilmenemisestä
- ulkoisen johdotuksen korjaus
- valtuuttamattomien korjausten tulosten korjaaminen sekä minkä tahansa vahingon, toimintahäiriön tai tehon heikkenemisen paranteleminen, kun sen syynä ja/tai perusteena on
  - sähköjärjestelmien tehoton ja/tai epänormaali toiminta (virta, jännite tai taajuus, mukaan lukien piikit ja/tai katkot)
  - riittämätön tai keskeytyvä vesi, höyry, ilman tai kaasun syöttö (mukaan lukien epäpuhtaudet ja/tai muut seikat, jotka eivät vastaa laitteen teknisiä vaatimuksia);
  - putkituksen osat, komponentit tai kuluvat puhdistustuotteet, joita valmistaja ei ole hyväksynyt
  - asiakkaan huolimattomuus, väärinkäyttö, virheellinen toimintatapa ja/tai soveltuvan laitedokumentaation sisältämien käyttö- ja hoito-ohjeiden laiminlyöminen
  - epäasianmukainen tai puutteellinen: asennus, korjaus, huolto (mukaan lukien peukalointi, muokkaukset ja korjaukset ulkopuolisten osapuolten tai valtuuttamattomien ulkopuolisten osapuolten toimesta) ja turvajärjestelmiin tehdyt muutokset
  - Muiden kuin alkuperäisten osien käyttäminen (esim.: kulutusmateriaalit, kuluvat osat tai varaosat).
  - ympäristöolosuhteet, jotka aiheuttavat lämpöön liittyvää kuormitusta (esim. ylikuumenemista tai jäätymistä) tai kemiallista kuormitusta (esim. korroosiota tai hapettumista)
  - tuotteen sisään tai tuotteeseen liitetyt vieraat esineet
  - onnettomuudet tai poikkeukselliset olosuhteet
  - kuljetus ja käsittely, mukaan lukien naarmut, lovet, lohkeamiset ja/tai muut tuotteen pintaan tulleet vauriot, paitsi jos tällaisen vahingon syynä ovat materiaalivirheet tai valmistusviat ja niistä on ilmoitettu yhden (1) viikon kuluessa toimituksesta, ellei muuta ole sovittu
- tuote, jonka alkuperäinen sarjanumero on poistettu tai jota on muutettu tai joka ei ole selvästi luettavissa
- lamppujen, suodattimien ja minkä tahansa kulutusosien vaihto
- lisävarusteet ja ohjelmistot, joita Electrolux Professional ei ole hyväksynyt tai määrittänyt.

Takuuseen eivät kuulu määräaikaishuoltoon liittyvät toimet (mukaan lukien tällöin vaadittavat osat) eikä puhdistusaineiden toimittaminen, ellei niitä ole erityisesti lisätty paikalliseen, paikallisten ehtojen ja sääntöjen alaiseen sopimukseen.

Tarkista valtuutettujen huoltopisteiden luettelo Electrolux Professionalin verkkosivustolta.

### 3 Ohjelman kuvaus

#### 3.1 Yleistä







Koneessa on useita ohjelmia, jotka on mukautettu koneen käyttötarkoituksen mukaan — eri kohderyhmissä käytetään eri ohjelmia. Seuraavat ohjelmakuvaukset esittelevät lyhyesti joitakin esimerkkiohjelmia, joita koneessa voidaan käyttää.

Kaikkien käytettävissä olevien pesuohjelmien kuvaukset ja tiedot ovat saatavilla Electrolux Professionalin verkkosivustolta.

Vaatteen pesumerkintöjä on suositeltavaa noudattaa niin hyvin kuin mahdollista.

#### 3.2 Ohjelman kuvaus

Seuraavassa taulukossa on joitakin esimerkkejä saatavilla olevista ohjelmista sekä lyhyet kuvaukset niistä:

Ohjelma	Kuvaus
KYLMÄ KIRJOPESU 	Puuvilla ja frotee. Eri lämpötiloja voidaan valita. 30°C - 95°C. Käytä pesuainetta, jossa ei ole valkaisuainetta. Paras tulos saavutetaan täydellä kuormalla.
KYLMÄ VALKOPESU 	Puuvilla ja frotee. Eri lämpötiloja voidaan valita. 40°C - 95°C. Käytä pesuainetta, jossa on valkaisuainetta. Paras tulos saavutetaan täydellä kuormalla.
HIENOPESU 	Synteettiset (esimerkkejä synteettisistä kankaista: polyesteri, polyamidi, polyakryyli ja elastaani) tekstiilit, viskoosi, polycotton ja arat tekstiilit. 30°C. Paras tulos saavutetaan, kun kone täytetään vain puolilleen.
KÄSINPESU 	Erittäin herkät tekstiilit. Paras tulos saadaan, kun koneeseen lastataan vain muutama vaatekappale.
VILLA 	Villakankaat. 40°C. Paras tulos saadaan, kun koneeseen lastataan vain muutama vaatekappale.
HUUHTELU 	Käytetään huuhteluun ja linkoamiseen.
RUMMUN HUUH 	Käytetään rummun ja kaikkien lokeroiden huuhteluun. Käytetään rummun ollessa tyhjä.
ERITTÄIN LIKAINEN	Eri lämpötiloja voidaan valita. 60°C - 95°C.
DESINFIOINTI	Eri lämpötiloja voidaan valita. 60°C - 90°C.

Taulukossa on joitakin esimerkkejä erilaisista ohjelmaryhmistä, joita käytetään esimerkiksi sairaaloissa, jne., ja niiden kuvaukset:

Ohjelmaryhmä	Kuvaus
Hygienia	Hygieniaohjelmat vastaavat eri maiden standardien vaatimuksia ja suosituksia.
Sairaala	



## 4 Käsittelyminen

### 4.1 Kuorma

Avaa likapyykkipuolen luukku.

Likapyykkipuolen luukku voidaan avata vain, jos puhtaan pyykin luukku on suljettu ja lukittu.

Paina lukitusvarvasta niin, että sisärumpua voi pyörittää. Pyöritä sisärumpua kunnes sisärummun luukku on täyttöluukkuun kohti.

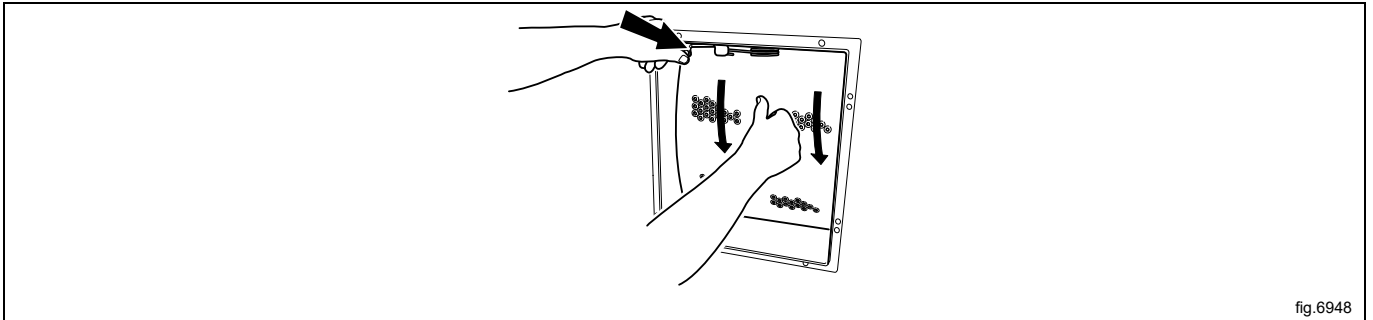

fig.6948

Lukitse sisärummun asento lukitusvarrella.

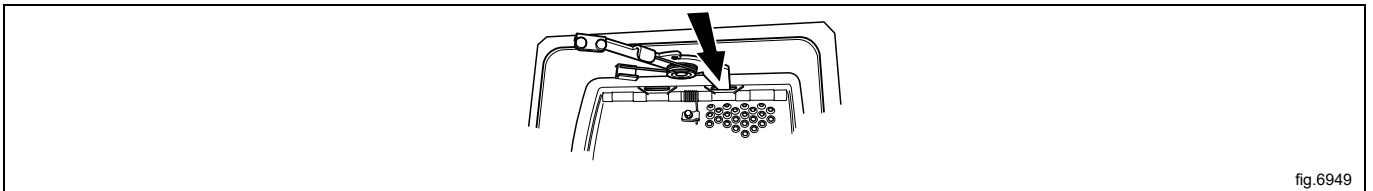

fig.6949

Avaa sisemmät täyttöluukut.

Turvasalpa on joko ylä- tai alaluukussa riippuen siitä, onko koneen täyttöluukku vasemmalla vai oikealla puolella. Esimerkissä täyttöluukku on vasemmalla puolella ja turvasalpa siis yläluukussa.

- Paina sisäluukun yläosassa olevaa turvasalpaa.
- Paina turvasalpaa ja samanaikaisesti sisäluukun alaosa, kunnes koukut (A) vapautuvat.
- Avaa sisäluukku kokonaan vapauttamalla ensin varovasti sisäluukun alaosa ja sen jälkeen yläosa.

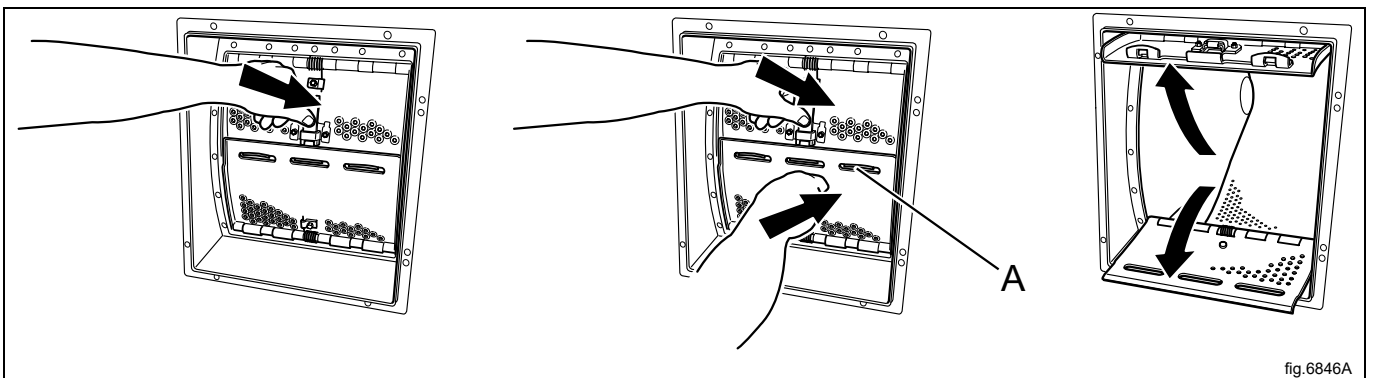

fig.6846A

Lisää tekstiilit koneeseen suositusten mukaisesti ja sulje luukku. Koneen tulee tulla täyteen mutta väljästi täytettynä. Sulje sisäluukut ja tarkista, että turvasalpa on lukinnut ne.

**Huom!**

Ennen kuin ulompi luukku suljetaan, sisäluukkujen lukitusmekanismi ON TESTATTAVA:

1. Varmista, että sisäluukut on suljettu oikein: keltaisen osan on oltava kokonaan näkyvissä. Tarkista, että lukko toimii kunnolla painamalla ainoastaan turvasalpa. Salvan pitää olla vapaa, eivätkä luukut saa avautua.
2. Työnnä luukkuja sisäänpäin painamatta turvasalpa. Jos sisäluukut avautuvat, turvasalpa ei toimi. Soita Electrolux Professionalin huoltoedustajalle. Huomaa, että konetta EI SAA käyttää.
3. Varmista, että sisäluukkujen väliin ei ole jäänyt tekstiilejä.

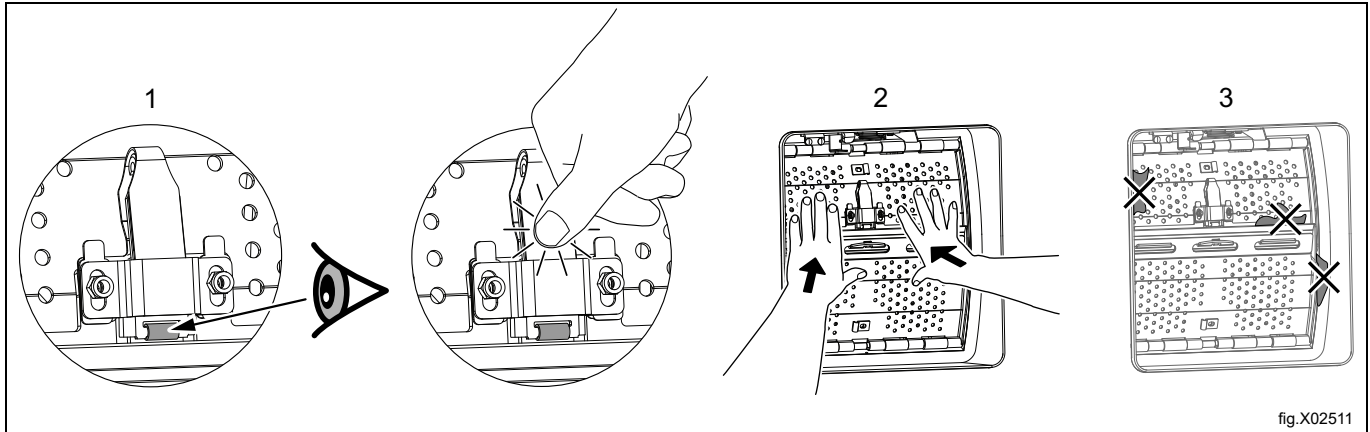

fig.X02511

Sulje ulompi luukku.

**4.1.1 Maksimikuorma**

Suosittelun maksimitäyttö on taulukon mukainen:

Suositeltu maksimitäyttö	
WB6-13	13 kg
WB6-18	18 kg

## 4.2 Pesuaine

Lisää suositusten mukainen oikea määrä pesuainetta ja huuhteluainetta.

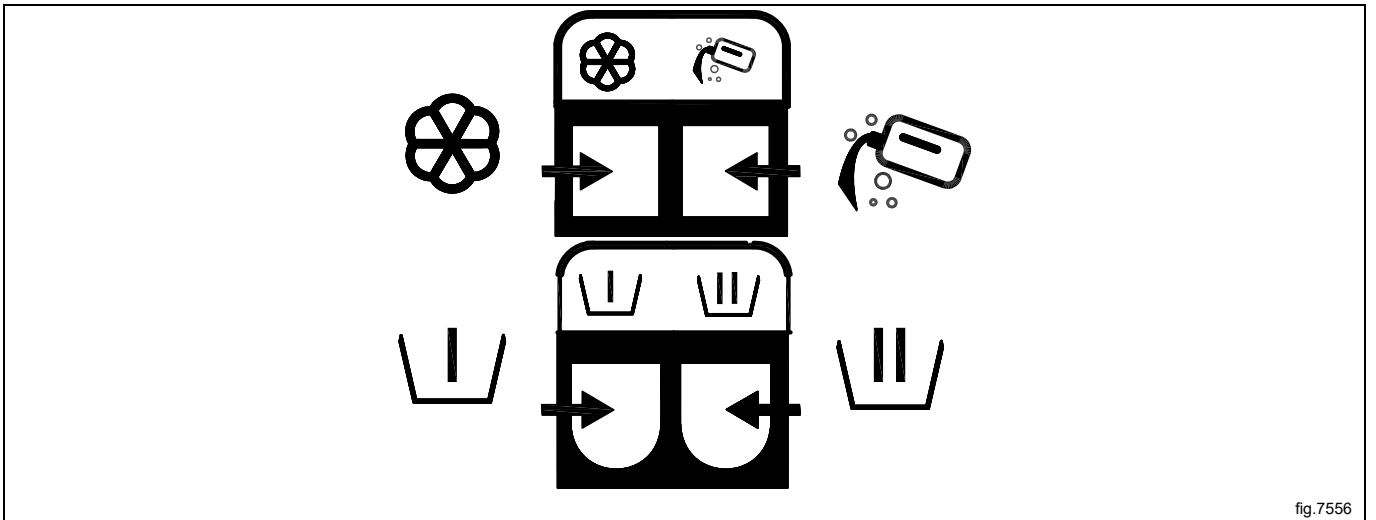



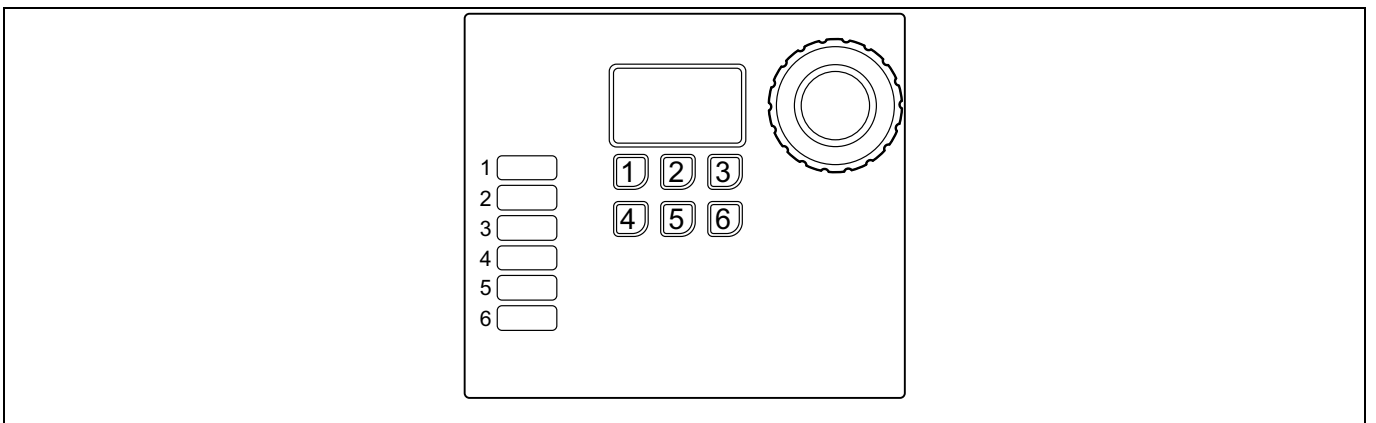

fig.7556

	Huuhteluaine, nestemäinen.
	Varsinainen pesu, nestemäinen pesuaine.
	Esipesu, jauhemainen tai nestemäinen, jos esipesuvaihtoehto on valittu.
	Varsinainen pesu, jauhemainen pesuaine.

## 4.3 Koneen käynnistäminen.









Valitse ohjelma kiertämällä valitsinta tai painamalla pikavalintapainikkeita (mikäli toimintoon on ohjelmoitu painikkeita).

Voit tehdä myös lisävalintoja (mikäli toimintoon on ohjelmoitu painikkeita).

### Huom!

Lisävalinnat eivät ole käytettävissä kaikissa ohjelmissa.

Esimerkkejä ohjelmista	Esimerkkejä painikkeisiin ohjelmoituista lisävalinnoista	
NORMAALI  Eri lämpötiloja voidaan valita. 30°C - 95°C.		ESIPESU
HIENOPESU  Eri lämpötiloja voidaan valita. 30°C - 40°C.		ESIHUUHTELU
KÄSINPELU 		HUUHTELU SEIS

Käynnistä kone painamalla valintakytkintä.

Kone aloittaa punnitsemaan kuormaa linnoamalla. Ohjelma mukautuu sitten kuormaan parhaan tuloksen saavuttamiseksi.

## 4.4 Lisätoiminnot

Järjestelmässä on lisätoimintovalikko, jota voidaan käyttää käynnistyksen jälkeen. Saat valikon näyttöön painamalla valintakytkintä tai käynnistyspainiketta (koneissa, joissa ei ole valintakytkintä). Valitse haluamasi toiminto kiertämällä valintakytkintä/painamalla lämpötilapainiketta tai -painikkeita ja vahvista valita painamalla valintakytkintä/käynnistyspainiketta.

### Huom!

**Saattaa olla, että koneesi ei tue kaikkia toimintoja tai että ne eivät ole käytössä.**

### Pysäytystoiminto

Jos koneeseen on ohjelmoitu tämä toiminto, koneen voi pysäyttää ohjelman aikana painamalla valintakytkintä. Ohjelma jatkuu, kun valintakytkintä painetaan uudelleen.

### Tauko

Käynnissä oleva ohjelma voidaan keskeyttää.

Valitse **TAUKO** ja paina valintakytkintä.

Ohjelma jatkuu, kun valintakytkintä/käynnistyspainiketta painetaan uudelleen.

Luukku voidaan avata hetken kuluttua, kun vesimäärä ei ole liian suuri. Sulje luukku ja paina valitsinta/käynnistyspainiketta jatkaaksesi.

### Ohjelman muuttaminen käynnistämisen jälkeen

Ohjelmaa voidaan muuttaa käynnistämisen jälkeen.

Valitse **MUUTA OHJELMA** ja paina valintakytkintä.

Ohjelmavalikko ilmestyy näytölle, kun valintakytkintä/käynnistyspainiketta painetaan. Valitse uusi ohjelma ja käynnistä painamalla valintakytkintä/käynnistyspainiketta.

### Pikatoiminto

Valitse **PIKAOHITUS** ja paina valintakytkintä.

Kun valitsinta/käynnistyspainiketta painetaan, esiin tulee lista kaikista ohjelman vaiheista. Valitse haluamasi ohjelmavaihe luettelosta kiertämällä valitsinta/painamalla lämpötilapainiketta tai -painikkeita ja vahvista valita painamalla valitsinta/käynnistyspainiketta.

### Lopeta ohjelma

Ohjelma voidaan lopettaa käynnistämisen jälkeen.

Valitse **KESKEYTÄ OHJELMA** ja paina valintakytkintä.

Ohjelma loppuu, kun valintakytkintä/käynnistyspainiketta painetaan. Kun vesi on poistettu, luukun lukitus avautuu.

### Ajastettu käynnistys

Jos koneessa on tämä toiminto, ohjelman alkaminen voidaan ajastaa.

Kun olet valinnut ohjelman, paina valitsinta/käynnistyspainiketta. Näyttöön ilmestyy valikko. Ota toiminto käyttöön kiertämällä valitsinta/painamalla lämpötilapainiketta tai -painikkeita. Aseta ajastetun käynnistyksen päivä ja aika valitsimella/painamalla lämpötilapainiketta tai -painikkeita.

Vahvista asetukset painamalla valitsinta/käynnistyspainiketta.

### Tila

Valitse **TILAVALIKKO** ja paina valintakytkintä.

Tilavalikossa näkyy veden lämpötilan, vesimäärän ja rummun nopeuden tilat.

### Tilastot

Valitse **TILASTOT** ja paina valintakytkintä.

Tilastovalikossa näkyy koneen käyttötuntien ja nollattavien käyttötuntien kokonaismäärä.

**Automaattinen uudelleenkäynnistys**

Valitse AUTOM UUDELLEENKÄYNN ja paina valintakytkintä.

Aseta automaattisten uudelleenkäynnistysten määrän, jonka kone suorittaa valitusta ohjelmasta.

Vahvista asetukset painamalla valitsinta/käynnistyspainiketta.

**4.5 Ohjelman päätyttyä**

Kun pesuohjelma on päättynyt, tyhjennysluukun merkkivalo osoittaa, milloin puhtaan puolen tyhjennysluukun saa avata.

Puhtaan puolen tyhjennysluukun lukitus avautuu vasta, kun ohjelma on kokonaan suoritettu. Jos ohjelma on suoritettu pikatoiminnolla tai on tapahtunut vikatilanne, laite avaa likapyykkipuolen täyttöluukun. Sen jälkeen on avattava ulompi täyttöluukku ja suljettava se edelleen. Ohjelma on käynnistettävä uudestaan alusta pesutuloksen varmistamiseksi\*.

Avaa puhtaan puolen tyhjennysluukku ja tyhjennä kone.

Sulje puhtaan puolen tyhjennysluukku.

Puhtaan puolen tyhjennysluukku on nyt lukittu ja likapyykkipuolen täyttöluukun voi avata.

\*Tämä koskee kaikkia ohjelmia mukaan lukien sluice-ohjelmat ja huuhtelu + lisäohjelmat. Sluice-, rummunhuuhtelu- ja koneen puhdistusohjelmat voidaan ohjelmoida avaamaan likapyykkipuolen täyttöluukun ohjelman päätteeksi.

Tyhjennysluukun avaaminen sluice-ohjelman jälkeen aiheuttaa ristisaastumisvaaran. Pyykki ei ehkä ole hygieenisen puhdasta pelkän sluice-ohjelman jälkeen. Siksi suosittelemme aina lisäämään sluice-vaiheen tarvittaessa "normaaliin" ohjelmaan pelkän sluice-ohjelman käyttämisen sijaan.

## 5 Ajastin

Ajastimella voidaan käynnistää ohjelmavaihe (esimerkiksi utarepyyheohjelman viimeinen huuhtelu) ennalta säädetyn taukoajan jälkeen. Aika voidaan asettaa koskemaan kaikkia päiviä tai tiettyjä päiviä.

Ajastimen ohjelmointi tehdään koneen ollessa huoltotilassa.

Huoltotila aktivoidaan painamalla valintakytkintä pitkään.

HUOLTOVALIKKO
FUNCTION TEST
KONFIGUROINTI
HINNANOHJELMOINTI
TILASTO
OHJELMAN PARAMETRIT
JÄRJESTELMÄ

Seuraavat valikot aktivoituvat valintakytkimen lyhyellä painalluksella.

Valitse OHJELMAN PARAMETRIT -valikko.

HUOLTOVALIKKO
FUNCTION TEST
KONFIGUROINTI
HINNANOHJELMOINTI
TILASTO
OHJELMAN PARAMETRIT
JÄRJESTELMÄ

Valitse KÄYNNISTYS TAUON JÄLKEEN -valikko.

Valitse LISÄÄ UUSI TAPAHTUMA -valikko.

Näytössä näkyvät nyt seuraavat alivalikot:

- TAKAISIN
- AIKA
- AKTIVOITU
- JOKA PÄIVÄ
- MAANANTAI
- TIISTAI
- KESKIVIIKKO
- TORSTAI
- PERJANTAI
- LAUANTAI
- SUNNUNTAI
- POISTA TAPAHTUMA

Aloita ajan asettaminen valitsemalla AIKA-valikko. Aseta aika kääntämällä valintakytkintä, ja tallenna asettamasi aika.

Valitse päivä/päivät luettelosta yksi kerrallaan ja vahvista painamalla valintakytkintä. Tummennettu ruutu merkitsee, että päivä on valittu.

Poistu asetuksista painamalla TAKAISIN ja tallenna muutos valitsemalla KYLLÄ.

Esimerkki:

Ohjelman tulee käynnistyä edellisenä päivänä ja pysähtyä ennen viimeistä huuhtelua.

Jos ajaksi valitaan 04.00 ja käytössä on asetus JOKA PÄIVÄ, ohjelman viimeinen huuhtelu käynnistetään viikon jokaisena päivänä kello 4:00.

Tallentamisen jälkeen asetettu aika-tapahtuma-asetus näkyy KÄYNNISTYS TAUON JÄLKEEN -valikossa uutena rivinä.

Samalle päivälle voidaan ohjelmoida useita aika-tapahtuma-asetuksia.

Luetteloon voidaan tallentaa 10 tapahtumaa.

Valittu tapahtuma otetaan käyttöön tai pois käytöstä painamalla AKTIVOITU.

Valittu tapahtuma poistetaan painamalla POISTA TAPAHTUMA.



## 6 Vikakoodit

Jos ohjelmassa tai koneessa on vika, se ilmaistaan näytöllä vikakoodilla.  
Osan vioista voi korjata helposti itse, eikä huoltoon tarvitse ottaa yhteyttä.

Vikakoodi	Teksti	Syy/Korjaaminen
11:1	EI VETTÄ	Vedenpinnan hyväksymissignaalia ole saatu ajoissa. Tarkista, että vesihana on auki.
11:2	LUUKKU AUKI	Luukun asennon hyväksymissignaalia ei vastaanotettu ohjelman aikana. Avaa ja sulje luukku.
11:3	LUUKKO EPÄKUNNOSSA	Luukun asennon hyväksymissignaalia ei saatu ajoissa. Avaa ja sulje luukku.
11:10	RUMPU EI TYHJENTYNYT	Vedenpinta on yli asetetun tason tyhjennyksen jälkeen. Tarkista, että tyhjennysventtiili ei ole tukossa. Yritä käynnistää kone uudelleen.

Kytke virta pois virhekoodien ja toistuvien virhekoodien yhteydessä 30 sekunniksi. Jos virhekoodi toistuu jatkuvasti, ota yhteys huoltoon.

## 7 Huolto

### 7.1 Yleistä

Seuraavien huoltotoimenpiteiden säännöllinen suorittaminen on koneen omistajan tai pesulan hoitajan vastuulla.

#### **Huom!**

**Huollon laiminlyöminen voi heikentää koneen suorituskykyä ja vahingoittaa komponentteja.**

### 7.2 Aika huoltaa -ilmoitus

Jos näytössä näkyy ilmoitus AIKA HUOLTAA — ota yhteyttä koneen omistajaan/pesulan johtajaan huollon suorittamiseksi (mahdollinen puhelinnumero ja/tai merkintä näkyvät myös).

Konetta voidaan käyttää huoltoon saakka. Viesti näkyy kuitenkin säännöllisin väliajoin, kunnes huolto on suoritettu.

Viesti häviää noin 30 sekunnin jälkeen tai jos valintapainiketta tai muuta painiketta painetaan.

### 7.3 Päivittäin

Käynnistä kone ja varmista, että luukut on lukittu ohjelman aikana. Anna ohjelman käydä loppuun saakka ja varmista, ettei tyhjennysluukkua voi avata ennen ohjelman päättymistä ja että täyttöluukku pysyy lukittuna, kunnes tyhjennysluukku on kertaalleen avattu ja suljettu. Huomaa, että jotkin erikoisohjelmat, esimerkiksi sluice-, rummunhuuhtelu- ja koneen puhdistusohjelmat, avaavat likapyykkipuolen täyttöluukun ohjelman päätteeksi.

Mikäli näin ei tapahdu, konetta ei saa käyttää ennen kuin se on korjattu.

Tarkista, että luukut eivät vuoda.

Puhdista luukut, luukun lasi ja luukun tiiviste.

Puhdista ulkoiset osat.

### 7.4 Pesuainesäiliö

Puhdista pesuainesäiliö säännöllisesti, jottei se tukkeudu pesuainejäämistä.

### 7.5 Kalkinpoisto

Kun kalkinpoistoa tarvitaan:

Käytä erityistä koneenpuhdistusohjelmaa. Jos se ei ole käytettävissä, ota yhteyttä valtuutettuun huoltoon, jotta saat ohjelman käyttöön.

Voit käyttää kalkinpoistoon myös korkean lämpötilan pesuohjelmaa, 95°C. Lisää kalkinpoistainetta, esimerkiksi sitruunahappoa.

### 7.6 Tyhjennys

Tarkista säännöllisesti tyhjennysliitäntä, putken liitokset jne., ja poista kertyneet nukat ja pölyt. Puhdista esimerkiksi pienellä harjalla. Varmista, että liitännät on kiristetty kunnolla, kun asennat sitä takaisin.

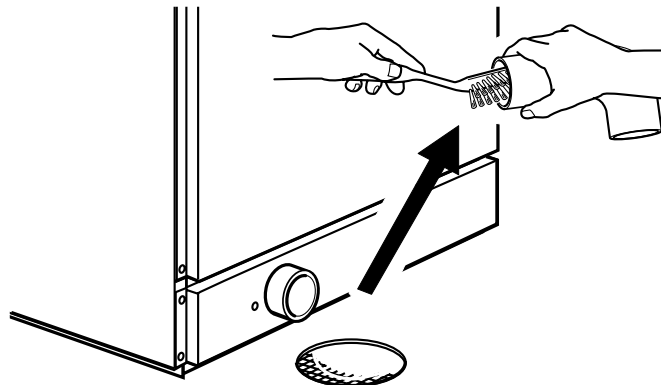

fig.6998A

**Huom!**

Ota kerran vuodessa yhteys pätevään henkilökuntaan sisäisen poiston ja letkujen huoltoa varten.

**7.7 Vedentulo**

Tarkista vedentulon suodatin säännöllisesti. Puhdista tarvittaessa.

Irrota letku vedentulosta ja vedä suodatin (A) ulos.

Varmista, että suodatin on paikallaan ja liitännät on kiristetty kunnolla, kun asennat sitä takaisin.

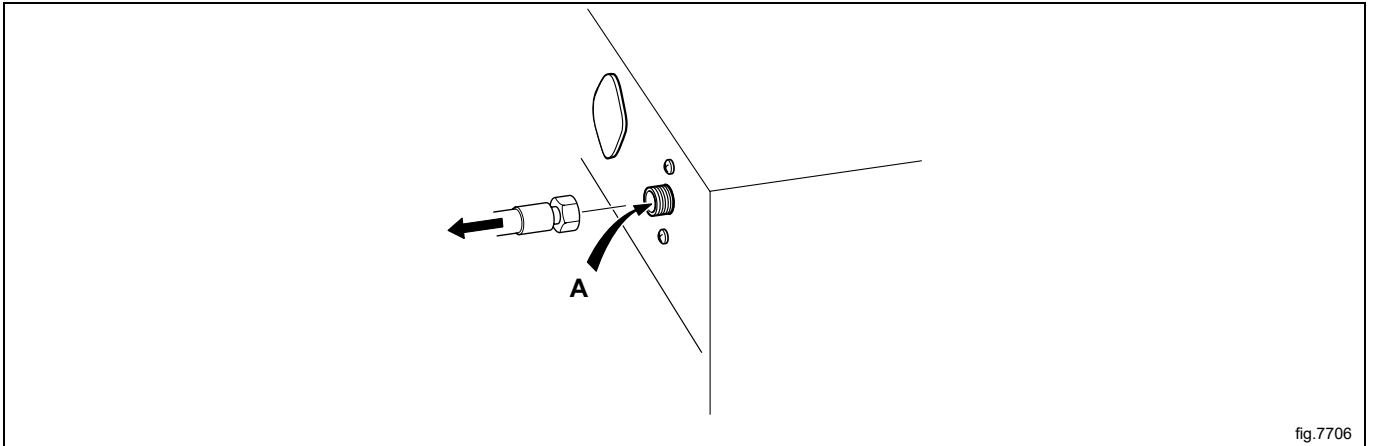

fig.7706

**7.8 Huoltotoimet, jotka saa suorittaa ainoastaan valtuutettu asentaja.**

Ota yhteyttä valtuutettuun huoltoon seuraavien huoltotoimenpiteiden suorittamiseksi:

Kerran vuodessa:

- Tarkista kone pesujakson aikana, näin varmistetaan, ettei vuotoja ilmene.
- Tarkasta sisemmän täyttöluukun, jousien ja lukituslaitteen toiminta.

## 8 Tietoja hävittämisestä

### 8.1 Laitteen hävittäminen käyttöään päättyessä

Ennen koneen lopullista käytöstäpoistoa on suositeltavaa tarkistaa sen kunto huolellisesti ja arvioida, onko rakenne- teessa kohtia, joihin voi jätahuollon käsittelyn aikana tulla rakennevaurioita tai muita vikoja.

Koneen osat täytyy lajitella hävittämistä varten niiden ominaisuuksien mukaan (esim. metallit, öljyt, rasvat, muovi, ku- mi jne.).

Eri maiden lainsäädäntö vaihtelee laitteen käytöstäpoistoa koskevissa asioissa. Tämän vuoksi neuvomme noudatta- maan sen maan lakeja ja määräyksiä, jossa käytöstäpoisto tapahtuu.

Yleissääntönä laite on toimitettava erikoistuneeseen keräys-/romutuskeskukseen.

Pura kone jakaen osat niiden kemiallisten ominaisuuksien mukaan. Muista, että kompressorin sisältää kierrätettävää voiteluöljyä ja kylmäainetta ja että jäähdyttimen ja lämpöpumpun osat ovat yhdyskuntajätteisiin verrattavia erikoisjätteitä.

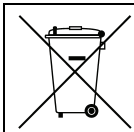

Tuotteessa oleva merkki osoittaa, että sitä ei saa käsitellä kotitalousjätteenä vaan se täytyy hävittää asianmukaisella tavalla ympäristö- ja terveyshaittojen välttämiseksi. Lisätietoja tuotteen kierrättämisestä saat ottamalla yhteyttä paikalliseen jälleenmyyjään tai edustajaan, huoltopalveluun tai paikallisiin jätahuoltoviranomaisiin.

### Huom!

**Kun kone poistetaan käytöstä lopullisesti, kaikki merkinnät, tämä käsikirja ja muut laitetta koskevat asiakirjat on tuhottava.**

### 8.2 Pakkauksen hävittäminen

Pakkausmateriaalit tulee hävittää laitteen käyttömaassa voimassa olevien määräysten mukaisesti. Kaikki pakkausmateriaalit ovat ympäristöystävällisiä.

Ne voidaan säilyttää turvallisesti, kierrättää tai polttaa asianmukaisessa jätteidenpolttolaitoksessa. Kierrätettävät muoviosat on merkitty alla olevien esimerkkien mukaisesti.

<p>PE</p>	<p>Polyeteeni:</p> <ul style="list-style-type: none"> <li>• Ulkopakkaus</li> <li>• Ohjepussi</li> </ul>
<p>PP</p>	<p>Polypropeeni:</p> <ul style="list-style-type: none"> <li>• Hihnat</li> </ul>
<p>PS</p>	<p>Polystyreenivaahto:</p> <ul style="list-style-type: none"> <li>• Kulmasuojukset</li> </ul>









Electrolux Professional AB  
341 80 Ljungby, Sweden  
[www.electroluxprofessional.com](http://www.electroluxprofessional.com)